

## АКСЕССУАРЫ

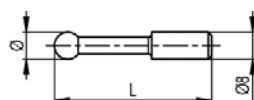

		TVM	V/V Plus	VT	M/MT
<b>TV2S2</b> 279 901007 010	Коническая измерительная вставка Ø 0-15мм	•			
<b>TV2S3</b> 279 901007 003	Коническая измерительная вставка Ø 13-20,5мм	•			
<b>TV2S4</b> 509 05 20 0001	Коническая измерительная вставка Ø 17-24,5мм	•			
<b>TV2S5</b> 279 901007 005	Коническая измерительная вставка Ø 23-30,5мм	•			
<b>TV2S6</b> 279 901007 006	Коническая измерительная вставка Ø 26-35,5мм	•			
<b>TV2S7</b> 279 901007 007	Коническая измерительная вставка Ø 32-39мм	•			
<b>TV2S8</b> 279 901007 008	Коническая измерительная вставка Ø 36-45мм	•			
<b>TV2S9</b> 279 901007 009	Коническая измерительная вставка Ø 41-50мм	•			
<b>TV2S10</b> 279 901007 010	Коническая измерительная вставка Ø 46-55мм	•			
<b>TV2S11</b> 279 901007 011	Коническая измерительная вставка Ø 51-60мм	•			
<b>TVM2.9</b> 509 05 20 0001	Сферическая измерительная вставка Ø 0,5мм	•			
<b>TVM2.8</b> 509 05 20 0003	Сферическая измерительная вставка Ø 1мм	•			
<b>TVM2.4</b> 509 05 20 0009	Сферическая измерительная вставка Ø 2мм	•			
<b>TVM2.3</b> 509 05 20 0014	Сферическая измерительная вставка Ø 3мм	•			
<b>TVM2.2</b> 509 05 20 0025	Сферическая измерительная вставка Ø 4мм	•			
<b>TVM2.6</b> 509 05 20 0031	Сферическая измерительная вставка Ø 5мм	•			
<b>TVM2.1</b> 509 05 20 0037	Сферическая измерительная вставка Ø 6мм	•			
<b>TVM2.7</b> 509 05 20 0045	Сферическая измерительная вставка Ø 7мм	•			
<b>TVM2</b> 509 05 20 0051	Сферическая измерительная вставка Ø 8мм	•			

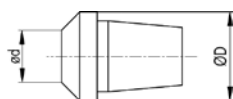

TVM



V/V Plus



VT



M/MT

## АКСЕССУАРЫ

			TVM	V/V Plus	VT	M/MT
	<b>TVM2.5</b> 509 05 20 0059	Дискообразная измерительная вставка Ø 8мм	●			
	<b>TVM3</b> 609 12 003	Разметчик	●			
	<b>TVM1003</b> 609 12 002	Разметчик для TVM1000	●			
	<b>TV7.1</b> 609 05 023	Ножевидная измерительная вставка		●		
	<b>TV7.2</b> 609 05 022	Сферическая измерительная вставка Ø 3мм		●		
	<b>TV7.3</b> 609 05 020	Цилиндрическая измерительная вставка Ø 2мм		●		
	<b>TV7.4</b> 609 05 019	Дискообразная измерительная вставка Ø 5мм		●		
	<b>TVA9.1</b> 509 05 20 0011	Бочкообразная измерительная вставка M3-M16		●	●	●
	<b>TVA9.2</b> 509 05 20 0029	Бочкообразная измерительная вставка M6-M48		●	●	●
	<b>TVA9.3</b> 509 05 20 0062	Бочкообразная измерительная вставка M12-M150		●	●	●
	<b>TA-MI-111</b> 509 05 20 0078	Измерительная вставка с твердосплавной сферой Ø 1мм		●	●	●
	<b>TA-MI-110</b> 509 05 20 0077	Измерительная вставка с твердосплавной сферой Ø 2мм		●	●	●
	<b>TA-MI-104</b> 509 05 20 0080	Измерительная вставка с твердосплавной сферой Ø 2мм		●	●	●
	<b>TA-MI-103</b> 509 05 20 0076	Измерительная вставка с рубиновой сферой Ø 2мм		●	●	●

## АКСЕССУАРЫ

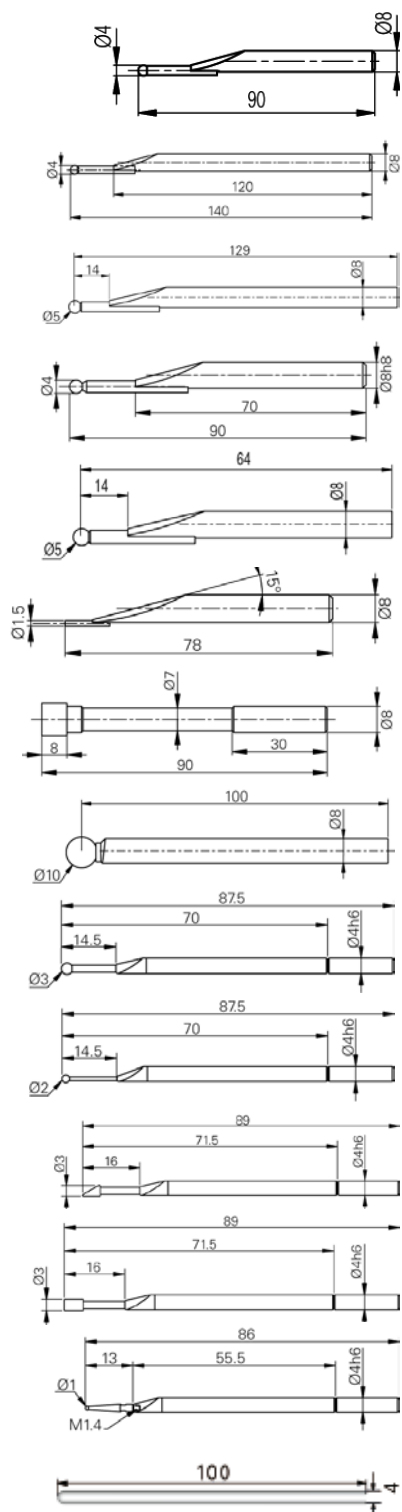

		TVM	V/V Plus	VT	M/MT
<b>TA-MI-102</b> 509 05 20 0075	Измерительная вставка с твердосплавной сферой $\varnothing$ 4мм		•	•	•
<b>TA-MI-105</b> 509 05 20 0079	Измерительная вставка с твердосплавной сферой $\varnothing$ 4мм		•	•	•
<b>TA-MI-106</b> 279 918011 004	Измерительная вставка с рубиновой сферой $\varnothing$ 5мм		•	•	•
<b>TA-MI-101</b> 509 05 20 0074	Измерительная вставка с рубиновой сферой $\varnothing$ 4мм		•	•	
<b>TA-MI-119</b> SP279 918011 005	Измерительная вставка с рубиновой сферой $\varnothing$ 5мм				•
<b>TA-MI-107</b> 509 05 20 0081	Цилиндрическая вставка $\varnothing$ 1,5мм		•	•	•
<b>TA-MI-112</b> 509 05 20 0082	Измерительная вставка с параллельными измерительными поверхностями		•	•	•
<b>TA-MI-108</b> 279 918011 002	Измерительная вставка с рубиновой сферой $\varnothing$ 10мм		•	•	•
<b>TA-MI-109</b> 279 918011 003	Измерительная вставка с рубиновой сферой $\varnothing$ 3мм		•	•	•
<b>V-50.9</b> 279 918011 001	Измерительная вставка с рубиновой сферой $\varnothing$ 2мм		•	•	•
<b>V-50.10</b> 279 918007 001	Ножевидная измерительная вставка		•	•	•
<b>V-50.11</b> 279 918013 001	Цилиндрическая измерительная вставка $\varnothing$ 3 x 5мм		•	•	•
<b>V-50.12</b> 279 918012 001	Измерительная вставка со сферой $\varnothing$ 1мм и держателем		•	•	•
<b>TA-MI-114</b> 506 22 20 0063	Цилиндрическая измерительная вставка: одна поверхность полусферическая, другая плоская		•	•	•



TVM



V/V Plus



VT







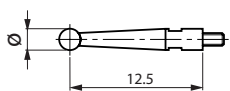
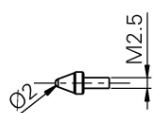
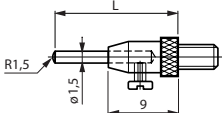
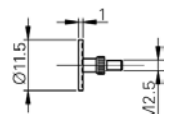
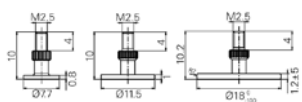
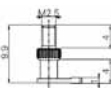
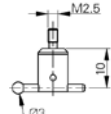
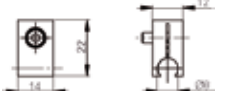
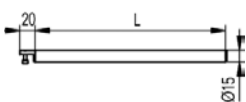

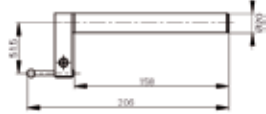
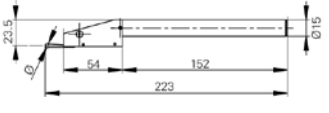

M/MT

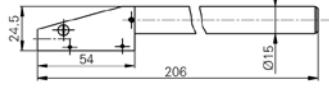
## АКСЕССУАРЫ

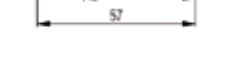
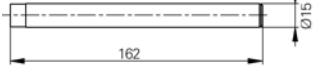
		TVM	V/V Plus	VT	M/MT
	<b>TA-MI-115</b> 279 901001 001		•	•	•
	<b>TA-MI-116</b> 279 901001 002		•	•	•
	<b>TA-MI-117</b> 279 901001 003		•	•	•
	<b>V-50.4</b> 279 918010 001		•	•	•
	<b>TA-MI-118</b> 279 901003 001		•	•	•
	<b>V-50.2.1</b> 279 918005 002		•	•	•
	<b>V-50.2.2</b> 279 918005 003		•	•	•
	<b>V-50.2.3</b> 279 918005 004		•	•	•
	<b>V-50.2</b> 279 918005 001		•	•	•
	<b>V-50.3</b> 279 918008 001		•	•	•
	<b>V-50.1</b> 279 918009 001		•	•	•
	<b>TVM1.1</b> 502 02 10 0015	•			
	<b>TVM1</b> 612 11 007	•			
	<b>TVM1/L250</b> 612 11 061	•			
	<b>TVM1/L300</b> 612 11 062	•			
	<b>TVM1/L350</b> 612 11 063	•			

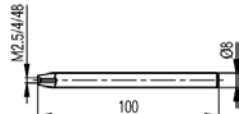
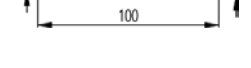
## АКСЕССУАРЫ

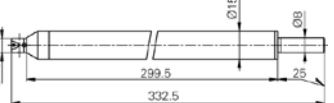
		TVM	V/V Plus	VT	M/MT
	<b>TVM1/1.1/2</b> 609 05 061	Измерительная вставка с держателем (TVM1 + TVM1.1 + TVM2)	•		
	<b>TVA1</b> 612 11 028	Измерительная вставка с держателем для TVM1000	•		
	<b>TVM4</b> 609 05 074	Бинаправленная измерительная вставка Ø 4мм	•		
	<b>TVM4.1/4.2</b> 609 05 075	Бинаправленная измерительная вставка Ø 2мм	•		
	<b>TVM4.1</b> 612 11 030	Держатель бинаправленной измерительной вставки	•		
	<b>TVM4.2</b> 609 05 021	Измерительная вставка Ø 2мм для бинаправленной измерительной вставки	•		
	<b>TVM4.3</b> 609 05 024	Измерительная вставка Ø 4мм для бинаправленной измерительной вставки	•		
	<b>TVM5.1</b> 609 05 054	Держатель конической измерительной вставки	•		
	<b>TVM5</b> 709 05 054	Набор конических измерительных вставок (TV2S2/3/4/5 + TVMS2) с держателем (TVM5.1)	•		
	<b>TVM6</b> 512 11 20 0018	Держатель измерительной вставки Ø8мм с резьбой M2,5	•		
	<b>TVM6E</b> 512 11 20 0019	Держатель измерительной вставки Ø8мм с резьбой 4-48	•		
	<b>TA-IH-101</b> 612 11 045	Держатель измерительной вставки с резьбой M2,5		•	•
	<b>TA-IH-103</b> 612 11 047	Держатель измерительной вставки с резьбой 4-48		•	•
	<b>TA-IH-102</b> 612 11 046	Держатель измерительной вставки с резьбой M2,5		•	•



TVM



V/V Plus











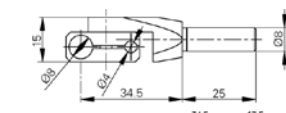
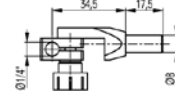

VT



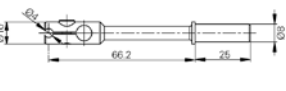

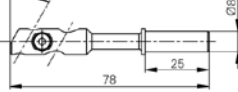
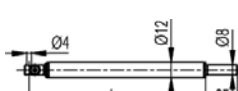
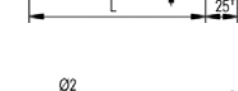
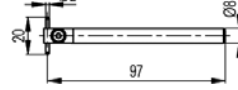





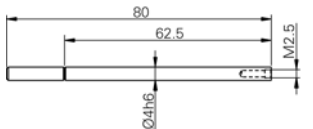
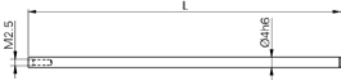

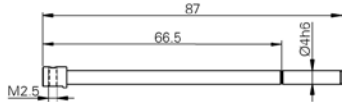
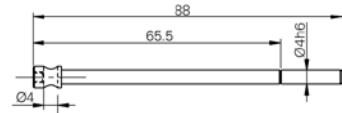
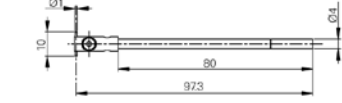
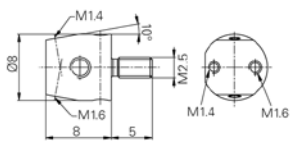
M/MT

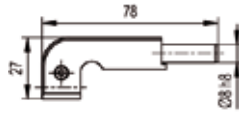
## АКСЕССУАРЫ

		TVM	V/V Plus	VT	M/MT
 <p><b>TA-IH-104</b> 612 11 053</p>	Поворотный держатель измерительной вставки $\varnothing$ 4 и 8мм		•	•	•
 <p><b>V-2E</b> 612 11 023</p>	Поворотный держатель измерительной вставки $\varnothing$ 1/4"		•		
 <p><b>TA-IH-105</b> 612 11 051</p>	Поворотный держатель измерительной вставки $\varnothing$ 4 и 8мм		•	•	•
 <p><b>V-2E/D1/4/L150</b> 612 11 013</p>	Поворотный держатель измерительной вставки $\varnothing$ 1/4"		•	•	•
 <p><b>TA-IH-106</b> 612 11 039</p>	Поворотный держатель измерительной вставки $\varnothing$ 4 и 8мм		•	•	•
 <p><b>TA-IH-107</b> 612 11 055</p>	Держатель измерительной вставки 90°, $\varnothing$ 8мм		•	•	•
 <p><b>TA-IH-108</b> 612 11 052</p>	Держатель измерительной вставки 90°, $\varnothing$ 8мм		•	•	•
 <p><b>TA-IH-109</b> 612 11 054</p>	Держатель измерительной вставки 90°, $\varnothing$ 4мм		•	•	•
 <p><b>TA-IH-110</b> 279 918103 001</p>	Держатель измерительной вставки 90°, $\varnothing$ 4мм		•	•	•
 <p><b>V-4</b> 612 11 011</p>	Держатель измерительной вставки 30°, $\varnothing$ 4мм		•	•	•
 <p><b>TA-IH-111</b> 612 11 041</p>	Держатель измерительной вставки 90°, $\varnothing$ 4мм, длина L = 150мм		•	•	•
 <p><b>TA-IH-112</b> 612 11 042</p>	Держатель измерительной вставки 90°, $\varnothing$ 4мм, длина L = 300мм		•	•	•
 <p><b>TVA4</b> 609 05 007</p>	Держатель измерительной вставки с цилиндром $\varnothing$ 2 x 20мм		•	•	•
 <p><b>TA-IH-113</b> 612 11 043</p>	Держатель измерительной вставки с цилиндром $\varnothing$ 2 x 20мм, длина L = 200мм		•	•	•
 <p><b>TA-IH-114</b> 612 11 044</p>	Держатель измерительной вставки с цилиндром $\varnothing$ 2 x 20мм, длина L = 300мм		•	•	•

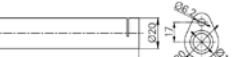
## АКСЕССУАРЫ

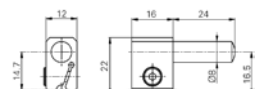
		TVM	V/V Plus	VT	M/MT
	<b>V-50.6</b> 279 918002 002		•	•	•
	<b>V-50.5</b> 279 918002 001		•	•	•
	<b>TA-IH-115</b> 279 918002 003		•	•	•
	<b>V-50.7</b> 279 918001 002		•	•	•
	<b>V-50.8</b> 279 918001 001		•	•	•
	<b>TA-IH-116</b> 279 918001 003		•	•	•
	<b>TA-IH-117</b> 512 11 20 0012		•	•	•
	<b>TA-IH-118</b> 512 11 20 0013		•	•	•
	<b>TA-IH-126</b> 612 07 006			•	•
	<b>TA-MS-101</b> 276 940001 001			•	•
	<b>TA-MS-102</b> 276 940001 002			•	•
	<b>TA-MS-103</b> 609 02 020			•	
	<b>TA-MS-104</b> 609 02 021			•	
	<b>TVM1010</b> 603 12 005	•			
	<b>V-5</b> 612 11 012		•	•	•



TVM



V/V Plus



VT



M/MT

## АКСЕССУАРЫ

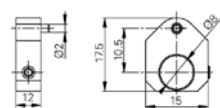

**TA-AD-101**  
603 11 001 Держатель для позиционирования измерительной вставки для VT/MT

TVM  
V/V Plus  
VT  
M/MT

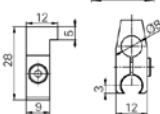

**TA-AD-102**  
603 11 002 Держатель для позиционирования измерительной вставки для V+



**TA-AD-104**  
SP612 05 014 01 Суппорт для выносного дисплея VT/MT

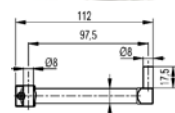

**V-7/H100**  
612 11 025 Удлинитель 100мм

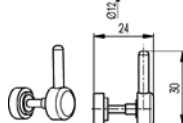

**V-20**  
606 00 029 Фиксатор измерительной вставки



**V-32**  
612 06 001 Суппорт для принтера V+



**V-32/SP**  
SP612 06 001 01 Суппорт для принтера VT/MT (устанавливается при сборке прибора)



**TA-SE-101**  
605 01 007 Набор измерительных вставок «Macro»



**TA-SE-102**  
605 01 008 Набор измерительных вставок «Micro»



**TA-MG-103**  
609 01 026 Установочный калибр



**TA-MG-101**  
609 01 024 Установочный калибр 25мм



**TA-MG-102**  
609 01 025 Установочный калибр 1"



**V-60**  
612 12 045 Деревянный суппорт для аксессуаров







**V-50.13**  
290 918001 001 Ключ для установки измерительных вставок

TVM  
V/V Plus  
VT  
M/MT



## АКСЕССУАРЫ

			TVM	V/V Plus	VT	M/MT
	<b>V-50.15</b> 290 000911 005	Ключ шестигранный 2,5мм		•		
	<b>TA-TO-001</b> 290 000911 009	Ключ шестигранный 5мм			•	•
	<b>TA-TO-002</b> 290 920001 001	Отвертка шестигранный 2мм		•	•	•
	<b>LABC-30.3</b> 3708 0002	Стилус			•	•
	<b>TVM.HO300</b> 505 05 10 0009	Чехол от пыли для TVM301, TC401	•			
	<b>TVM.HO600</b> 505 05 10 0011	Чехол от пыли для TVM601, TC601	•			
	<b>TVM.HO1000</b> 505 05 10 0013	Чехол от пыли для TVM1000	•			
	<b>V.HO300</b> 505 05 10 0020	Чехол от пыли для VPlus 300		•		
	<b>V.HO600</b> 505 05 10 0021	Чехол от пыли для VPlus 600		•		
	<b>V.HO1000</b> 505 05 10 0022	Чехол от пыли для VPlus 1000		•		
	<b>TA-TO-109</b> 505 05 10 0005	Чехол от пыли для VT/M/MT 300			•	•
	<b>TA-TO-110</b> 505 05 10 0006	Чехол от пыли для VT/M/MT 600			•	•
	<b>TA-TO-111</b> 505 05 10 0007	Чехол от пыли для VT/M/MT 1000			•	•
	<b>TA-TO-112</b> 505 05 10 0008	Чехол от пыли для VT 1500			•	
<b>TA-TO-113</b> 505 05 10 0037	Чехол от пыли для VT 2000			•		



TVM



V/V Plus



VT



M/MT

## АКСЕССУАРЫ

			TVM	V/V Plus	VT	M/MT
	<b>BAT-TVM.OPTO</b> 3705 0002	Элемент питания тип CR2032	•			
	<b>TELMA31</b> 3706 0002	Ножная педаль передачи данных		•		
	<b>TA-EL-101</b> 3706 0006	Ножная педаль передачи данных (VT/MT)			•	•
	<b>LABC-40</b> 356 0010	Лазерный USB принтер			•	•
	<b>TA-EL-030</b> 356 0016	Струйный USB принтер			•	•
	<b>V-30</b> 356 0007	Принтер (RS232)		•	•	•
	<b>TVM.O-PC/AT.9P</b> 333 9 0003	Кабель Opto-RS232 2м	•			
	<b>V-31</b> 333 0 0003	Кабель для принтера RS232		•		
	<b>CABL.RS.1/1-9P</b> 332 01 0001	Кабель RS232 "мама/папа" 1,8м (VT/M/MT: принтер; V/VPlus/H: ПК)		•	•	•
	<b>TA-EL-110</b> 332 01 0012	Кабель RS232 "мама/мама" 1,8м			•	•
	<b>TA-EL-013</b> 332 02 0001	Кабель USB A-B, 1,8м			•	•
	<b>TA-EL-011</b> 358 0006	Переходник USB-RS232	•	•	•	•
	<b>TA-EL-131</b> 334 0020	Блок питания 9В (без кабеля)		•		

## АКСЕССУАРЫ

			TVM	V/V Plus	VT	M/MT
	<b>TA-EL-130</b> 357 0100	Блок питания 28В (без кабеля)			•	•
	<b>TA-EL-001</b> 332 10 0011	Кабель для блока питания, Европа		•	•	•
	<b>TA-EL-002</b> 332 10 0013	Кабель для блока питания, США/Япония		•	•	•
	<b>TA-EL-003</b> 332 10 0016	Кабель для блока питания, Австралия		•	•	•
	<b>TA-EL-004</b> 332 10 0014	Кабель для блока питания, Великобритания		•	•	•
	<b>TA-EL-005</b> 616 20 003	Кабель для блока питания, Корея		•	•	•
	<b>V-30.7</b> 788 000001 001	Бумага для принтера (5 рулонов)		•		
	<b>TA-EL-120</b> 609 50 005	Система температурной компенсации			•	
	<b>TA-EL-121</b> 616 70 001	Система беспроводной передачи данных «Wi-Fi»			•	•
	<b>TA-EL-122</b> 616 70 002	Система беспроводной передачи данных «Bluetooth»			•	•
	<b>TA-EL-123</b> 609 50 006	Беспроводная система температурной компенсации «Wi-Fi»			•	
	<b>TA-EL-124</b> 609 50 007	Беспроводная система температурной компенсации «Bluetooth»			•	
	<b>TA-EL-140</b> 358 0008	Карта памяти USB			•	•
	<b>TA-SW-001</b> 394 1 0050	Программное обеспечение для передачи данных WinDDE	•	•	•	•



TVM



V/V Plus



VT



M/MT

## АКСЕССУАРЫ



**TA-SE-101**  
605 01 007

### Набор измерительных вставок «Macro» (16 позиций):

- TA-MI-105 Измерительная вставка с твердосплавной сферой Ø 4мм
- TA-MI-110 Измерительная вставка с твердосплавной сферой Ø 2мм
- TA-MI-107 Цилиндрическая вставка Ø 1,5мм
- TA-IH-105 Поворотный держатель измерительной вставки Ø 4 и 8мм
- TA-IH-109 Держатель измерительной вставки 90°, Ø 4мм
- TVA4 Держатель измерительной вставки с цилиндром Ø 2 x 20мм
- TA-IH-101 Держатель измерительной вставки с резьбой M2,5
- V-50.5 Держатель измерительной вставки с резьбой M2,5, длина 124мм
- TA-IH-115 Держатель измерительной вставки с резьбой M2,5, длина 200мм
- V-50.4 Полусферическая измерительная вставка, M2,5
- V-50.2.3 Дискообразная измерительная вставка M2,5, Ø 18мм
- TA-MI-115 Измерительная вставка со сферой Ø 1мм, M1,4
- TA-MI-116 Измерительная вставка со сферой Ø 2мм, M1,4
- TA-MI-117 Измерительная вставка со сферой Ø 3мм, M1,4
- V-50.13 Ключ для установки измерительных вставок
- V-50.15 Ключ шестигранный 2,5мм

TVM  
V/V Plus  
VT  
M/MT

• • •



**TA-SE-102**  
605 01 008

### Набор измерительных вставок «Micro» (20 позиций)

- V-50.4 Полусферическая измерительная вставка, M2,5
- TA-MI-118 Держатель измерительной вставки M2,5 с 4 заменяемыми цилиндрическими измерительными вставками
- V-50.2.1 Дискообразная измерительная вставка M2,5, Ø 7,7мм
- V-50.2.2 Дискообразная измерительная вставка M2,5, Ø 11,5мм
- V-50.3 Поворотная измерительная вставка M2,5
- TA-MI-115 Измерительная вставка со сферой Ø 1мм, M1,4
- TA-MI-116 Измерительная вставка со сферой Ø 2мм, M1,4
- TA-MI-117 Измерительная вставка со сферой Ø 3мм, M1,4
- TA-IH-117 Держатель измерительной вставки с резьбой M2,5, M1,6, M1,4
- V-50.6 Держатель измерительной вставки с резьбой M2,5
- V-50.8 Держатель измерительной вставки 90°, Ø 4мм
- TA-IH-116 Держатель измерительной вставки с цилиндром Ø 1 x 10мм
- V-50.9 Измерительная вставка с рубиновой сферой Ø 2мм
- V-50.12 Измерительная вставка со сферой Ø 1мм и держателем
- V-50.10 Ножевидная измерительная вставка
- V-5 Переходник Ø 8 / 4мм
- TA-IH-104 Поворотный держатель измерительной вставки Ø 4 и 8мм
- V-50.13 Ключ для установки измерительных вставок
- TA-TO-003 Ключ шестигранный 1,5мм
- V-50.15 Ключ шестигранный 2,5мм

• • •